

COPYRIGHT © Hangzhou EZVIZ Software Co., Ltd.. ALL RIGHTS RESERVED.

Any and all information, including, among others, wordings, pictures, graphs are the properties of Hangzhou EZVIZ Software Co., Ltd. (hereinafter referred to as “EZVIZ”). This user manual (hereinafter referred to as “the Manual”) cannot be reproduced, changed, translated, or distributed, partially or wholly, by any means, without the prior written permission of EZVIZ. Unless otherwise stipulated, EZVIZ does not make any warranties, guarantees or representations, express or implied, regarding to the Manual.

About this Manual

The Manual includes instructions for using and managing the product. Pictures, charts, images and all other information hereinafter are for description and explanation only. The information contained in the Manual is subject to change, without notice, due to firmware updates or other reasons. Please find the latest version in the EZVIZ™ website (<http://www.ezvizlife.com>).

Revision Record

New release – January, 2019

Trademarks Acknowledgement

EZVIZ™, ™, and other EZVIZ’s trademarks and logos are the properties of EZVIZ in various jurisdictions. Other trademarks and logos mentioned below are the properties of their respective owners.

Legal Disclaimer

TO THE MAXIMUM EXTENT PERMITTED BY APPLICABLE LAW, THE PRODUCT DESCRIBED, WITH ITS HARDWARE, SOFTWARE AND FIRMWARE, IS PROVIDED “AS IS”, WITH ALL FAULTS AND ERRORS, AND EZVIZ MAKES NO WARRANTIES, EXPRESS OR IMPLIED, INCLUDING WITHOUT LIMITATION, MERCHANTABILITY, SATISFACTORY QUALITY, FITNESS FOR A PARTICULAR PURPOSE, AND NON-INFRINGEMENT OF THIRD PARTY. IN NO EVENT WILL EZVIZ, ITS DIRECTORS, OFFICERS, EMPLOYEES, OR AGENTS BE LIABLE TO YOU FOR ANY SPECIAL, CONSEQUENTIAL, INCIDENTAL, OR INDIRECT DAMAGES, INCLUDING, AMONG OTHERS, DAMAGES FOR LOSS OF BUSINESS PROFITS, BUSINESS INTERRUPTION, OR LOSS OF DATA OR DOCUMENTATION, IN CONNECTION WITH THE USE OF THIS PRODUCT, EVEN IF EZVIZ HAS BEEN ADVISED OF THE POSSIBILITY OF SUCH DAMAGES.

TO THE MAXIMUM EXTENT PERMITTED BY APPLICABLE LAW, IN NO EVENT SHALL EZVIZ’S TOTAL LIABILITY FOR ALL DAMAGES EXCEED THE ORIGINAL PURCHASE PRICE OF THE PRODUCT.

EZVIZ DOES NOT UNDERTAKE ANY LIABILITY FOR PERSONAL INJURY OR PROPERTY DAMAGE AS THE RESULT OF PRODUCT INTERRUPTION OR SERVICE TERMINATION CAUSED BY: A) IMPROPER INSTALLATION OR USAGE OTHER THAN AS REQUESTED; B) THE PROTECTION OF NATIONAL OR PUBLIC INTERESTS; C) FORCE MAJEURE; D) YOURSELF OR THE THIRD PARTY, INCLUDING WITHOUT LIMITATION, USING ANY THIRD PARTY’S PRODUCTS, SOFTWARE, APPLICATIONS, AND AMONG OTHERS.

REGARDING TO THE PRODUCT WITH INTERNET ACCESS, THE USE OF PRODUCT SHALL BE WHOLLY AT YOUR OWN RISKS. EZVIZ SHALL NOT TAKE ANY RESPONSIBILITIES FOR ABNORMAL OPERATION, PRIVACY LEAKAGE OR OTHER DAMAGES RESULTING FROM CYBER ATTACK, HACKER ATTACK, VIRUS INSPECTION, OR OTHER INTERNET SECURITY RISKS; HOWEVER, EZVIZ WILL PROVIDE TIMELY TECHNICAL SUPPORT IF REQUIRED. SURVEILLANCE LAWS AND DATA PROTECTION LAWS VARY BY JURISDICTION. PLEASE CHECK ALL RELEVANT LAWS IN YOUR JURISDICTION BEFORE USING THIS PRODUCT IN ORDER TO ENSURE THAT YOUR USE CONFORMS TO THE APPLICABLE LAW. EZVIZ SHALL NOT BE LIABLE IN THE EVENT THAT THIS PRODUCT IS USED WITH ILLEGITIMATE PURPOSES.

IN THE EVENT OF ANY CONFLICTS BETWEEN THE ABOVE AND THE APPLICABLE LAW, THE LATTER PREVAILS.

Kassens indhold

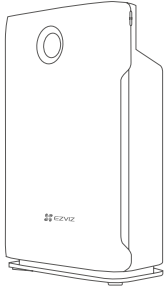

UV-C-luftrensere (x1)



Startvejledning (x1)

i Bemærk: Fjern plastikposer fra filtrene før første ibrugtagning.

Sikkerhedsanvisninger

i Læs alle nedenstående tip og advarsler, før du bruger luftrenseren.

- Må kun anvendes som angivet i brugervejledningen.
- Lad ikke børn eller personer med nedsatte fysiske, sensoriske eller mentale evner betjene enheden uden opsyn af en voksen.
- Kun beregnet til brug i en stikkontakt på 220 V, 50 Hz.
- Må kun bruges indendørs.
- Betjen kun enheden, når den er helt samlet.
- Rør aldrig ved enheden med våde hænder, og lad den aldrig komme i kontakt med vand.
- Sluk for alle knapper, før du frakobler strømforsyningen.
- Tag altid stikket ud af stikkontakten, før du flytter eller rengør enheden, og når enheden ikke er i brug.
- Når du tager strømstikket ud, skal du altid holde i stikket og aldrig trække i ledningen.
- Denne luftrensere er ikke en erstatning for korrekt ventilation, almindelig støvsugning eller en emhætte eller blæser under madlavning.
- Der skal være mindst 20 cm plads bagved og på begge sider af enheden, og der skal være mindst 30 cm plads over enheden.
- Når enheden er i drift, skal den placeres mindst 2 m fra udstyr, der udsender elektriske bølger som f.eks. fjernsyn, radioer og ure, for at forhindre elektrisk interferens.
- Brug ikke enheden i badeværelser, køkkener, fugtige områder og i nærheden af ildsteder, og placer den ikke i nærheden af brændbare produkter, da det kan medføre elektrisk stød og brandfare.
- Enheden må ikke rengøres med vand eller andre væsker, herunder brændbare produkter.
- Betjen aldrig enheden, hvis stikket eller ledningen ser ud til at være beskadiget. Kontakt straks den autoriserede forhandler eller kvalificeret personale med henblik på undersøgelse og reparation.
- Stik ikke fingre eller fremmedlegemer ind i luftindtaget eller luftudtaget, og bloker dem ikke ved at placere genstande på luftudtaget eller foran luftindtaget.
- Placer ikke noget oven på enheden, og sæt dig ikke på enheden.
- Placer ikke enheden direkte under et klimaanlæg, da der kan dryppe kondensvand på enheden.
- Anvend ikke denne enhed, når der anvendes indendørs insektmidler (aerosoler) eller på steder med olierester, brændende røgelse eller kemiske dampe.
- Brug ikke enheden i et rum med store temperaturudsving, da det kan medføre kondensering inde i enheden.

Produktdiagram

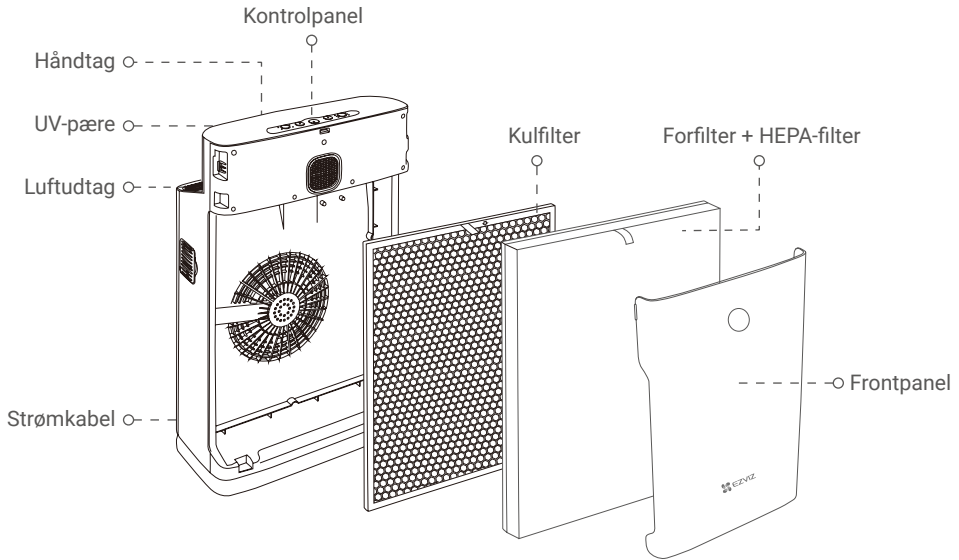

Specifikationer

Model	CS-EB350A
Spænding	220-240V~ 50Hz; 60Hz
Nominel effekt	50Hz: 80W; 60Hz: 110W
Dækningsområde	Op til 42 m ²
Støjniveau	66 dBA (maks.)
CADR	350 m ³ /t (206 CFM)
Filterlevetid	2.000 timer
Vægt	6,88 kg
Mål	374 (B) x 215 (D) x 594 (H) mm

Rensningssystem

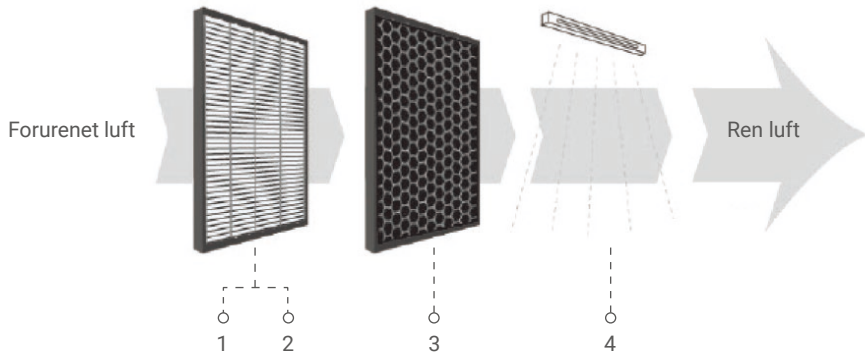

1. Forfilter, der kan renses

Fanger store partikler som f.eks. menneskehår, skæl fra kæledyr og støvpartikler. Hjælper med at forlænge levetiden for HEPA-filtre og filtre med aktivt kul.

2. Ægte HEPA-filtre

Opfanger op til 95 % af allergener og luftbårne forurenende stoffer ned til en størrelse på 0,3 mikron. Disse allergener omfatter lungeskadeligt støv, mugsporer, plantesporer, skæl fra kæledyr og pollen.

3. Filter med aktivt kul

Neutraliserer lugte og flygtige organiske forbindelser (VOC'er) som f.eks. formaldehyd og benzen, samt andre skadelige dampe, der udsendes af husholdningsprodukter.

4. UV-C-lys (254 nm)

Inaktiverer mikrober som bakterier, vira, svampe og bakterier.

Luftkvalitetsindikator



Fine partikler
(PM2.5)



Relativ luftfugtighed i %



Temperatur i °C

Det digitale display på forsiden af luftrenseren angiver den aktuelle luftkvalitet ved at måle niveauet af fine partikler (PM2.5), indendørs relativ luftfugtighed og indendørs temperatur.

Fine partikler (PM2.5)

PM2.5 refererer til atmosfæriske partikler (PM), som har en diameter på mindre end 2,5 mikrometer, hvilket er ca. 3 % af diameteren af et menneskehår. Disse partikler kan komme fra forskellige kilder indendørs, fra kemikalier i rengøringsartikler, byggeprodukter, møbler og gulvtæpper, til mug, bakterier, støvmider og endda fra madlavning. Undersøgelser har vist, at indånding af for mange fine partikler kan forårsage helbredsproblemer og udløse eller forværre kroniske sygdomme som astma, hjerteanfald, bronkitis og andre åndedrætsproblemer.

På grund af de mange negative virkninger, som fine partikler kan påføre et stort antal mennesker, er PM2.5 en af de vigtigste forureningskilder, der overvåges nøje af sundhedsmyndigheder over hele verden. Tabellen nedenfor viser en grov indikation af, hvilke niveauer af PM2.5 der er skadelige:

$\mu\text{g}/\text{m}^3$	Indendørs luftkvalitet
<75	God
76-150	Gennemsnit
>151	Dårlig

Indendørs relativ luftfugtighed

Indendørs luftfugtighedsniveauer giver også en god indikation af en sund indendørs luftkvalitet. Generelt er et relativt luftfugtighedsniveau på 45 til 60 % optimalt indendørs. Der anbefales et luftfugtighedsniveau på 50 % for at forhindre støvmider, mug og bakterievækst. I koldere klimaer kan der foretrækkes en lavere luftfugtighed på 30 til 40 % for at forhindre kondensering på vinduer og andre overflader.

Kontrolpanel

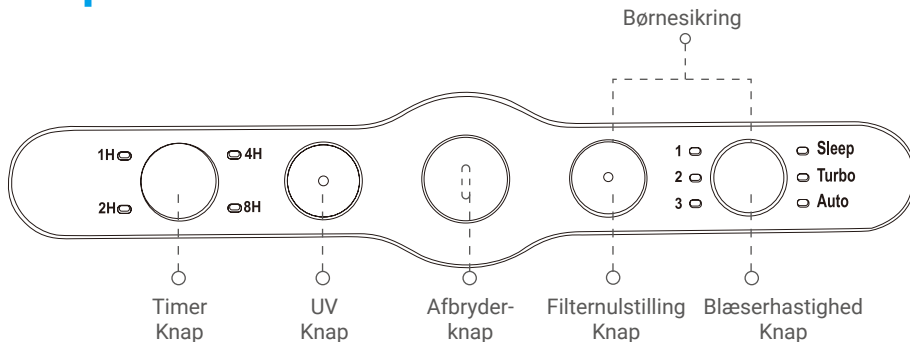

Timer-knap

Luftrenseren kan indstilles til at køre i intervaller på 1, 2, 4 eller 8 timer og stopper automatisk, når den valgte driftstid er udløbet.

Tryk på denne knap flere gange, indtil den ønskede timerindstilling er valgt (LED'en lyser).

For at vælge konstant driftstilstand skal du trykke på knappen gentagne gange, indtil alle timerlamper er slukkede.

UV-knap

Tryk på denne knap for at slå UV-C-lysfunktionen til eller fra.

Afbryder-knap

Tryk på denne knap for at slå luftrenseren til eller fra.

Filtternulstillings-knap

Denne lampe blinker efter 2.000 timers brug for at angive, at filtrene skal udskiftes. Tryk på denne knap for at nulstille den, når filtrene er blevet udskiftet.

Knap til blæserhastighed

Luftrenseren har tre blæserhastigheder og tre tilstande (dvale, turbo, auto). Tryk på denne knap flere gange, indtil den ønskede blæserhastighedsindstilling er valgt (LED'en lyser).

Børnesikringsfunktion

Tryk på og hold Filtternulstillings- og Blæserhastighedsknapperne nede i 3 sekunder for at aktivere børnesikringen. Lyset i afbryderknappen blinker (0,5 sekunder tændt og 0,5 sekunder slukket) for at angive, at børnesikringen er aktiveret. Når børnesikringen er aktiveret, vil et tryk på knapperne på kontrolpanelet ikke have nogen effekt.

Du kan deaktivere børnesikringen ved at trykke på knapperne Filtternulstilling og Blæserhastighed og holde dem nede i 3 sekunder. Alle knapper på kontrolpanelet vender tilbage til normal funktion.

Betjeningsvejledning

i Bemærk: Fjern plastikposer fra filtrene før første ibrugtagning.

1. Sæt enheden i en passende stikkontakt.
2. Tryk på afbryderknappen for at tænde for enheden.
3. Du kan ændre indstillingerne for timeren, blæserhastigheden eller UV (se beskrivelsen af kontrolpanelet).
4. Tryk på afbryderknappen for at slukke for enheden.

Når enheden ikke er i brug, skal du slukke den og tage stikket ud af stikkontakten.

Rengøring og vedligeholdelse

Rengøring af enheden

- Tag altid stikket ud af stikkontakten, før du rengør enheden.
- Kom ikke enheden i vand, og brug ikke vand til at vaske den direkte.
- Brug ikke alkohol, olie, benzen eller andre ætsende eller brændbare rengøringsmidler til rengøring af enheden.
- Brug en blød klud med et mildt rengøringsmiddel til at rengøre enheden, og sørg for, at enheden er helt tør efter rengøring.
- Rengør regelmæssigt den indvendige og udvendige overflade for at forhindre, at der samler sig støv.
- Se vejledningen om filterudskiftning for oplysninger om vedligeholdelse eller udskiftning af filtre.

Opbevaringsinstruktioner

Hvis enheden ikke skal bruges i lang tid, skal den pakkes sammen og opbevares korrekt væk fra fugt og direkte sollys:

- Tag enhedens strømforsyning ud.
- Rengør forfilteret.
- Brug en blød klud til at rengøre luftindtaget og luftudtaget.

Forsigtig

Korrekt brug og regelmæssig vedligeholdelse kan sikre effektiv drift og forlænge enhedens levetid. Forsøg ikke at reparere eller justere elektriske eller mekaniske funktioner på denne enhed. Al vedligeholdelse må kun udføres af kvalificeret personale.

Udskiftning af filter

Indikator for udskiftning af filter

Efter 2.000 timers brug blinker lyset i knappen "Filternulstilling" under drift. Det indikerer, at filtrene i luftrenseren skal udskiftes.

Udskift filtrene i henhold til nedenstående instruktioner. Tryk derefter på knappen Filternulstilling for at nulstille den indbyggede timer til filterudskiftning.

Vejledning om filterudskiftning

Luftrenseren leveres med de indvendige filtre monteret, men du skal fjerne plastemballagen fra filtrene, før luftrenseren tages i brug første gang.

Når du udskifter med nye filtre, skal du fjerne al emballage og placere filtrene i enheden som beskrevet nedenfor.

- i** • Placer enheden mod en væg for at opnå større stabilitet, når du fjerner eller isætter filtre.
- Sørg for at indsætte filtrene i den rigtige rækkefølge og i den rigtige position.

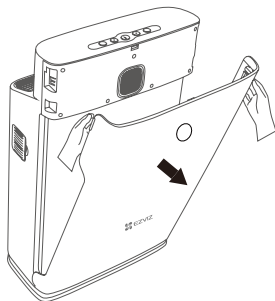

Trin 1.

Hold fast i toppen af frontpanelet, og træk det fremad for at fjerne det fra luftrenseren.

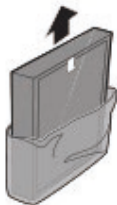

Trin 2.

Fjern al emballage fra Pre+HEPA-filteret og kulfilteret.

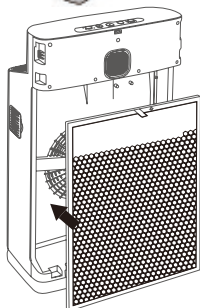

Trin 3.

Placer kulfilteret i luftrenseren med mærket pegende mod dig.

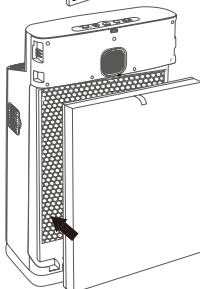

Trin 4.

Placer Pre+HEPA-filteret i luftrenseren med mærket pegende mod dig.

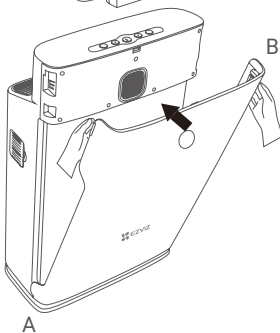

Trin 5.

Sæt frontpanelet på igen ved først at montere panelet på bunden af luftrenseren (A). Skub derefter forsigtigt toppen af panelet mod luftrenserens kabinet (B) for at fastgøre det.

Vedligeholdelse af forfilter

- Rengør forfilteret regelmæssigt for at opretholde luftrensens ydeevne.
- Forfilteret kan støvsuges forsigtigt ved hjælp af tilbehør (ingen roterende børster).
- Brug ikke opløsninger, børster eller skarpe genstande til rengøring af forfilteret, da dette kan beskadige filteret.

Vedligeholdelse af HEPA-/filter med aktivt kul

- HEPA-filteret/filteret med aktivt kul er ikke vaskbart.
- Der kan anvendes en støvsuger til at rengøre HEPA-filteret forsigtigt med jævne mellemrum.
- Udskift med nye filtre, når filterudskiftningslampen tændes.

Fejlfindingsvejledning

Problem	Mulig årsag	Løsning
Enheden fungerer ikke	Strømkablet er ikke tilsluttet	Tilslut strømkablet
	Strømkablet er ikke tilsluttet korrekt	Tilslut strømkablet korrekt
	Frontdækslet er ikke fastgjort korrekt	Sæt frontdækslet på igen
Høj støj	Filtre ikke udpakket	Pak filtrene ud (Se Vejledning om filterudskiftning)
	For meget støv på forfilteret	Rengør forfilteret
	HEPA- og filtrene med aktivt kul er snavsede	Udskift HEPA- og filtrene med aktivt kul
Unormal støj	Løse dele inde i enheden	Kontakt kundeservicecenteret
	Motoren er i stykker	
Kontrollamperne er ikke tændt	Fejl i produktkredsløbsstyringen	Kontakt kundeservicecenteret
UV-C-indikatorlampen er slukket	UV-C er slukket	Tryk på UV-C-knappen
	UV-C-lampen er ødelagt eller skal udskiftes	Kontakt kundeservicecenteret
Reduceret luftstrøm	Filtrene er snavsede	Udskift filtrene
	Filtre ikke udpakket	Pak filtrene ud